

**Honeywell**

## Quick Installation Guide



### **RTH7400/RTH7500 Series**

Programmable Thermostat



69-2487ES-01

## **Installation is Easy**

- Label wires and remove your old thermostat
- Install and wire your new thermostat
- Set your new thermostat to match your heating/cooling system
  - This thermostat works with virtually all System Types
  - It is preset for the most common system

**We**



**are here to help.**

Call 1-800-468-1502 for wiring assistance before returning the thermostat to the store.

**1**

**Turn Off Power to Heating/  
Cooling System**



M28097



## 3

## Label Wires with Tags

Label the wires using the supplied wire labels as you disconnect them.

Wiring Labels			Étiquettes de fils			Rótulos para los cables			
Apply these wiring labels to each wire with the appropriate terminal designation as you remove it from the existing thermostat.			Lorsque vous retirez les fils des bornes du thermostat existant, collez ces étiquettes sur chaque fil correspondant à la lettre de la borne.			Coloque estos rótulos, con la designación de las terminales, en cada cable al remover los cables del termostato actual.			
B	B	Y2	Y2	C	C	E	E	F	F
G	G	H	H	L	L	O	O	P	P
R	R	RC	RC	RH	RH	T	T	U	U
V/VR	V/VR	W	W	W1	W1	W2	W2	W3	W3
X	X	X1	X1	X2	X2	Y	Y	Y1	Y1

69-0623EF5 • 5-03 • Printed in U.S.A. www.honeywell.com/yourhome

M28100

## Wire Labels

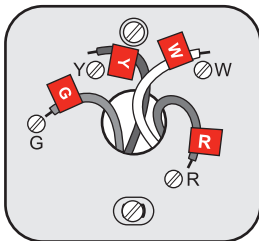

M28093

**NOTE:** Jumper wire used on old thermostat? If yes, note what letters the jumper connected and review in wiring section.

4

## Separate Wallplate from New Thermostat

Remove wallplate from the new thermostat and mount onto wall.

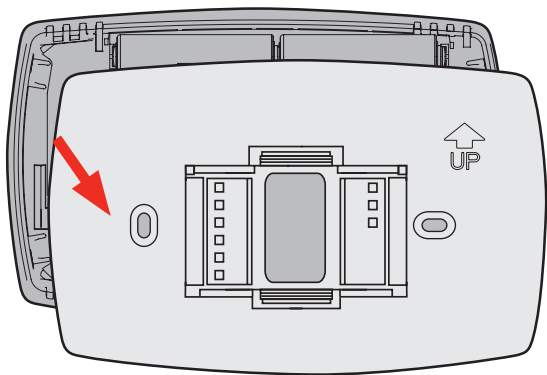

M28073

Wallplate

## 5

**Mount Wallplate**

Mount the new wallplate using the included screws and anchors.

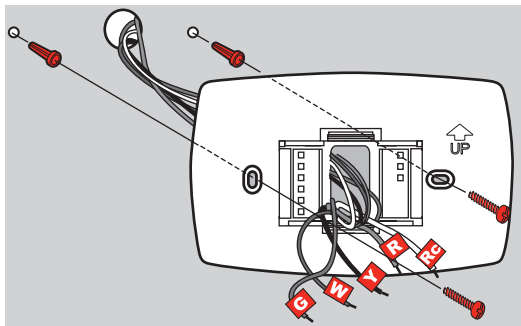

M28094

Drill 3/32-in. holes for plaster  
Drill 3/16-in. holes for drywall  
Use hammer to tap the anchors into the wall.

## 6 Connect Wires

Simply match wire labels.

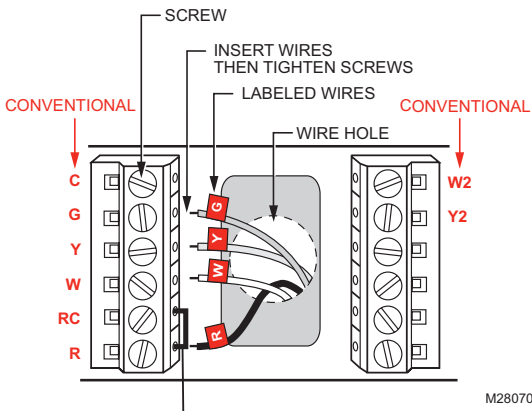

Remove metal jumper if you have both **R** and **Rc** wires.

**Labels don't match? See page 21.**

**Have a Heat Pump system? See pages 22–23.**

**We are here to help.**

**Call 1-800-468-1502 for wiring assistance.**

# 7 Install Batteries

Install two AA alkaline batteries and remove tab.

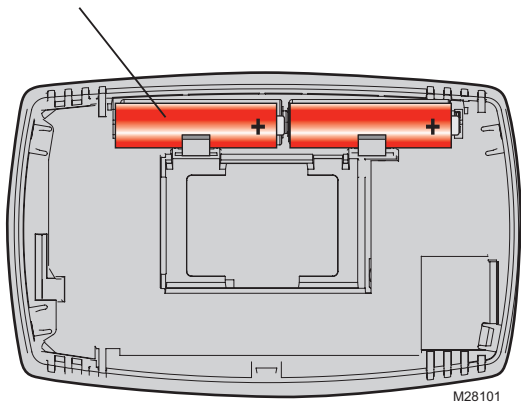

Back of thermostat

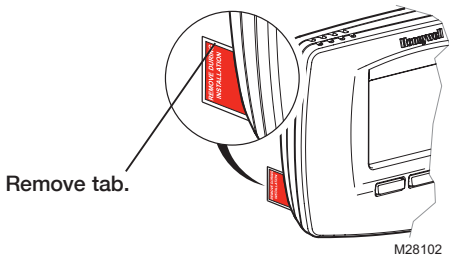

Remove tab.

8

## Install Thermostat onto Wallplate

Install thermostat onto the wallplate on the wall.

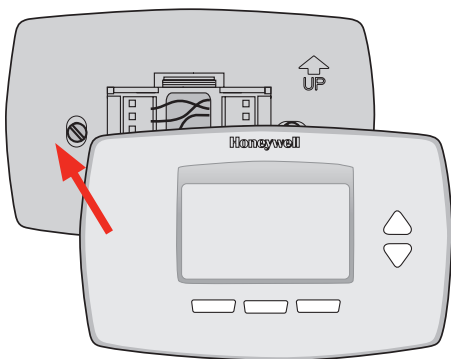

M28103



## Turn Power Back On

Turn the power back on to the heating/cooling system.



M28098

# 10 Set Time and Date

Press ▲ or ▼ to set month, then press NEXT.

Press ▲ or ▼ to set day, then press NEXT.

Press ▲ or ▼ to set year, then press DONE.

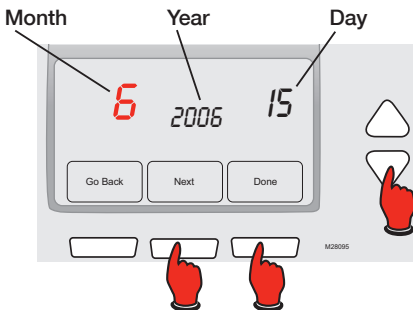

Press ▲ or ▼ to set time, then press DONE to save and exit.

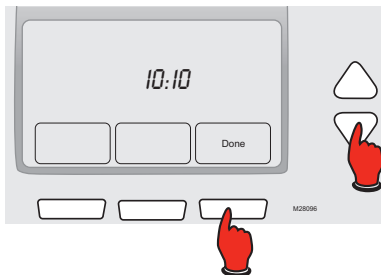



## If your system type is...

### If your system type is:

- Single Stage Heat and Cool

**Congratulations, you're done!**

### If your system type is:

- Multistage Heat and Cool
- Heat Pump\* without Backup Heat
- Heat Pump\* with Backup Heat
- Heat Only
- Cool Only

**Continue with advanced installation  
on next page to match your thermostat to your system type.**

\*Heat Pump—an air conditioner that provides cooling in the summer, and also runs in reverse in the winter to provide heating.

**If you are not sure of your system type or if you have other questions, call us toll-free at 1-800-468-1502.**

This thermostat works on 24 volt or 750 mV systems. It will NOT work on 120/240 Volt systems.

# Advanced Installation

---

System setup.....	13
Wiring .....	21
Troubleshooting.....	24
Customer assistance .....	26
Limited warranty.....	27

## System setup

### Step 1

Press and release the left button.

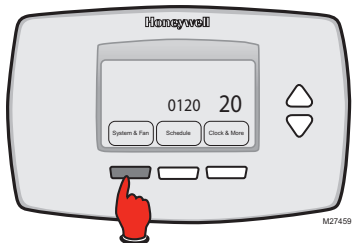

### Step 2

Press and hold the center button until the screen changes (approximately 5 seconds).

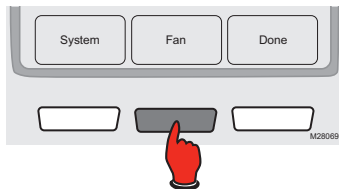

## Navigating setting changes

Use this navigation to set and change settings on pages 15-20.

Press ▲ ▼ to change setting.

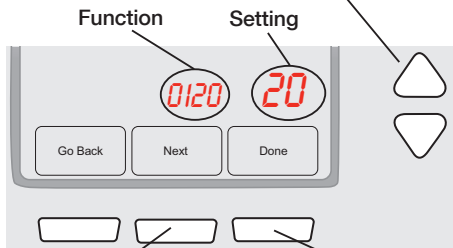

Press **NEXT** to advance to next function.

Press **DONE** to save & exit.



**NOTE:** Some functions in the following pages may not appear due to previous selections made.

## System setup



**NOTE:** If you set the time and date as shown on page 10, press **NEXT** to function 0170 and go to page 16.

See page 14 to navigate between functions.

Function	Settings & Options
<b>0120</b> Year Setting (first two digits)	Press ▲/▼ to change the first two digits of the year: <b>20</b> = Year 20xx <b>21</b> = Year 21xx Press <b>NEXT</b>
<b>0130</b> Year Setting (second two digits)	Press ▲/▼ to change the last two digits of the year: <b>01 - 99</b> (i.e., 2001 - 2099) Press <b>NEXT</b>
<b>0140</b> Month Setting	Press ▲/▼ to change the current month: <b>01 - 12</b> (i.e., January - December) Press <b>NEXT</b>
<b>0150</b> Date Setting	Press ▲/▼ to change the current date: <b>01 - 31</b> Press <b>NEXT</b>

## System setup

See page 14 to navigate between functions.

## Function

## Settings &amp; Options

**0170 Select System Type**

Press ▲/▼ to select your system type:

- 1 Heat/cool:** Gas, oil or electric heating with central air conditioning.
- 2 Heat pump:** Heat pump without backup or auxiliary heat.
- 3 Heat only:** Gas, oil or electric heat without central air conditioning.
- 4 Heat only with fan:** Gas, oil or electric heat without central air conditioning.
- 5 Hot water heat only (no fan):** Gas, oil or hot water heat without central air conditioning.
- 6 Cool only:** Central air conditioning only.
- 7 Heat pump:** Heat pump with backup or auxiliary heating.
- 8 Heat/Cool Multiple stages:** 2 heat stages (wires on **W** and **W2**), 2 cooling stages (wires on **Y** and **Y2**).
- 9 Heat/Cool Multiple stages:** 2 heat stages (wires on **W** and **W2**), 1 cooling stage (wire on **Y**).
- 10 Heat/Cool Multiple stages:** 1 heat stage (wire on **W**), 2 cooling stages (wires on **Y** and **Y2**).

Press NEXT

## System setup

See page 14 to navigate between functions.

### Function

### Settings & Options

#### 0180 Heating Fan Control

Press ▲/▼ to select your heating system & fan control:

- 0 **Gas or oil heat:** Use this setting if you have a gas or oil heating system (system controls fan operation).
- 1 **Electric heat:** Use this setting if you have an electric heating system (thermostat controls fan operation).

Press NEXT

#### 0190 Heat Pump Changeover Valve (for heat pumps only)

Press ▲/▼ to select whether your changeover valve is used in heating or cooling:

- 0 **Cooling changeover valve:** Use this setting if you connected a wire labeled "O" to the O/B terminal (see page 22).
- 1 **Heating changeover valve:** Use this setting if you connected a wire labeled "B" to the O/B terminal (see page 23).

Press NEXT



**NOTE:** Some functions in the following pages may not appear due to previous selections made.

## System setup

See page 14 to navigate between functions.

## Function

## Settings &amp; Options

**0240 Heating Cycle Rate**

Press ▲/▼ to select your heating system:

- 5 Gas or oil furnace:** Standard gas/oil furnace (less than 90% efficiency).
- 9 Electric furnace:** Electric heating systems.
- 3 Hot water or high-efficiency furnace:** Hot water system or gas furnace (more than 90% efficiency).
- 1 Gas/oil steam or gravity system:** Steam or gravity heat systems.

Press NEXT

**0270 Emergency Heat Cycle Rate (heat pumps only)**

Press ▲/▼ to select your heating system:

- 9 Electric furnace:** Electric heating systems.
- 5 Gas or oil furnace:** Standard gas/oil furnace (less than 90% efficiency).
- 3 Hot water or high-efficiency furnace:** Hot water system or gas furnace (more than 90% efficiency).
- 1 Gas/oil steam or gravity system:** Steam or gravity heat systems.

Press NEXT

**NOTE:** Some functions in the following pages may not appear due to previous selections made.

## System setup

See page 14 to navigate between functions.

### Function

### Settings & Options

#### 0300 Manual/Auto Changeover

Press ▲/▼ to select manual or automatic changeover:

- 0 Manual changeover (Heat/Cool/Off).
- 1 Automatic changeover (Heat/Cool/Auto/Off). Automatically turns on Heat or Cool based on room temperature. Note: System maintains minimum 3°F difference between heat and cool settings.

Press NEXT

#### 0320 Temperature Format (°F/°C)

Press ▲/▼ to set the temperature display format:

- 0 Fahrenheit
- 1 Celsius

Press NEXT

#### 0330 Daylight Saving Time On/Off

Press ▲/▼ to select an option:

- 0 Off: No adjustment for daylight saving time.
- 1 On: Auto-change to daylight saving time (for areas that do not use the new 2007 DST calendar).
- 2 On: Auto-change to daylight saving time (2007 and beyond, for areas that use the new 2007 DST calendar).

Press NEXT



**NOTE:** Some functions in the following pages may not appear due to previous selections made.

## System setup

See page 14 to navigate between functions.

Function	Settings & Options
<b>0500</b> Furnace Filter Change Reminder	Press ▲/▼ to set the desired reminder interval: <b>0</b> Off (no reminder) <b>1</b> Reminder in about 1 month <b>2</b> Reminder in about 3 months <b>3</b> Reminder in about 6 months <b>4</b> Reminder in about 9 months <b>5</b> Reminder in about 1 year <b>6</b> Reminder in about 3 years  Press NEXT
<b>0530</b> Smart Response® Technology	Press ▲/▼ to turn this feature on or off (see Operating Manual for more information about this feature): <b>1</b> On <b>0</b> Off  Press NEXT
<b>0640</b> Clock Format	Press ▲/▼ to set the clock display format: <b>12</b> 12-hour clock (i.e., “3:30 pm”) <b>24</b> 24-hour clock (i.e., “15:30”)

Press **DONE** to save and exit setup.

**Congratulations, you're done!**

## Wiring—conventional system

### Alternate wiring (conventional systems)

If labels do not match terminals, connect wires as shown here (see notes, below).

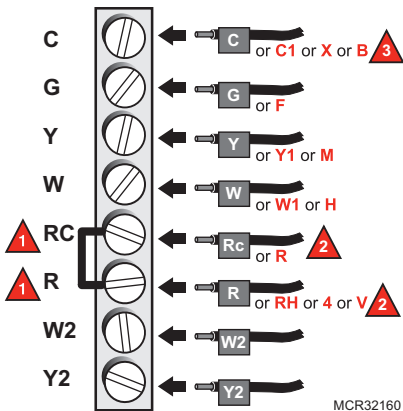

- 1** Remove metal jumper connecting **R** and **Rc** only if you must connect both **R** and **Rc** wires.
- 2** If your old thermostat had both **R** and **RH** wires, remove metal jumper. Connect the **R** wire to the **Rc** terminal, and the **RH** wire to the **R** terminal.
- 3** If your old thermostat had only 1 **C** or **C1** wire, connect it to the **C** terminal. If your old thermostat had 2 **C** or **C1** wires, wrap each separately with electrical tape and do not connect them.

## Wiring—heat pump

### Connect wires: Heat Pump

1. Match each labeled wire with same letter on new thermostat.
2. Use a screwdriver to loosen screws, insert wires into hole under screw, then tighten screws until wire is secure.
3. If **E** and **Aux** do not each have a wire connected, use a small piece of wire to connect them to each other.
4. Push any excess wire back into the wall opening.

### Labels don't match?

If labels do not match letters on thermostat, see page 23.

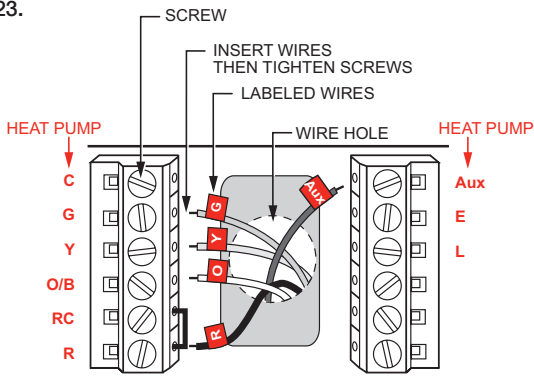

M28104

**Wiring complete, return to Step 7.**

## Wiring—heat pump

### Alternate wiring (for heat pumps only)

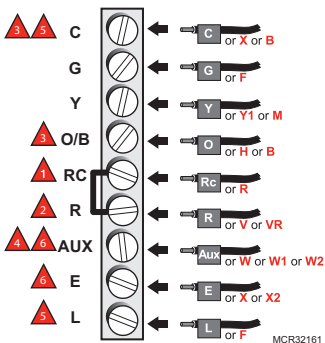

- 1** Leave metal jumper in place, connecting **R** & **Rc** terminals.
- 2** If your old thermostat had both **V** and **VR** wires, stop now and contact a qualified contractor for help.
- 3** If your old thermostat had separate **O** and **B** wires, attach the **B** wire to the **C** terminal. If another wire is attached to the **C** terminal, stop now and contact a qualified contractor for help.
- 4** If your old thermostat had **Y1**, **W1** and **W2** wires, stop now and contact a qualified contractor for help.
- 5** If **L** terminal is used, **C** terminal wire must be connected (contact a contractor if there is no **C** wire).
- 6** If **E** and **Aux** terminals do not each have a wire connected, use a small piece of wire to connect them to each other.

**Wiring complete, return to Step 7.**

## Troubleshooting

If you have difficulty with your thermostat, please try the following suggestions.

Most problems can be corrected quickly and easily.

- |   |   |
|---|---|
| <b>Display is blank</b>                           | Make sure fresh AA alkaline batteries are properly installed (see page 7).  |
| <b>Cannot change system setting to Cool</b>       | Check <u>Function 0170: System Type</u> to make sure it is set to match your heating and cooling equipment (see page 16).   |
| <b>Fan does not turn on when heat is required</b> | Check <u>Function 0180: Heating Fan Control</u> to make sure it is set to match your heating equipment (see page 17).   |
| <b>Heating system is running in cool mode</b>     | Check <u>Function 0170: System Type</u> to make sure it is set to match your heating and cooling equipment (see page 16).   |
| <b>Red light is on</b>                            | <p>If thermostat is in Emergency Heat mode the red light is normal. It shows that the thermostat is in emergency heat mode.</p> <p>If thermostat is <u>not</u> in Emergency Heat mode, contact a qualified service contractor for repair.</p> |

## Troubleshooting

### Heating or cooling system does not respond

Press **SYSTEM** to set system to Heat.  
 Make sure the temperature is set higher than the Inside temperature.  
 Press **SYSTEM** to set system to Cool.  
 Make sure the temperature is set lower than the Inside temperature.  
 Check circuit breaker and reset if necessary.  
 Make sure power switch at heating & cooling system is on.  
 Make sure furnace door is closed securely.  
 Wait 5 minutes for the system to

### “Wait” appears on the screen

Compressor protection feature is engaged. Wait 5 minutes for the system to restart safely, without damage to the compressor.

### Heat pump issues cool air in heat mode, or warm air in cool mode

Check Function 0190: Heat Pump Changeover Valve to make sure it is properly configured for your system (see page 17).

## **Customer assistance**

For assistance with this product, please visit <http://yourhome.honeywell.com> or call Honeywell Customer Care toll-free at **1-800-468-1502**.

## 1-year limited warranty

Honeywell warrants this product, excluding battery, to be free from defects in the workmanship or materials, under normal use and service, for a period of one (1) year from the date of purchase by the consumer. If at any time during the warranty period the product is determined to be defective or malfunctions, Honeywell shall repair or replace it (at Honeywell's option).

If the product is defective,

- (i) return it, with a bill of sale or other dated proof of purchase, to the place from which you purchased it; or
- (ii) call Honeywell Customer Care at 1-800-468-1502. Customer Care will make the determination whether the product should be returned to the following address: Honeywell Return Goods, Dock 4 MN10-3860, 1985 Douglas Dr. N., Golden Valley, MN 55422, or whether a replacement product can be sent to you.

This warranty does not cover removal or reinstallation costs. This warranty shall not apply if it is shown by Honeywell that the defect or malfunction was caused by damage which occurred while the product was in the possession of a consumer.

Honeywell's sole responsibility shall be to repair or replace the product within the terms stated above. HONEYWELL SHALL NOT BE LIABLE FOR ANY LOSS OR DAMAGE OF ANY KIND, INCLUDING ANY INCIDENTAL OR CONSEQUENTIAL DAMAGES RESULTING, DIRECTLY OR INDIRECTLY, FROM ANY BREACH OF ANY WARRANTY, EXPRESS OR IMPLIED, OR ANY OTHER FAILURE OF THIS PRODUCT. Some states do not allow the exclusion or limitation of incidental or consequential damages, so this limitation may not apply to you.

**THIS WARRANTY IS THE ONLY EXPRESS WARRANTY HONEYWELL MAKES ON THIS PRODUCT. THE DURATION OF ANY IMPLIED WARRANTIES, INCLUDING THE WARRANTIES OF MERCHANTABILITY AND FITNESS FOR A PARTICULAR PURPOSE, IS HEREBY LIMITED TO THE ONE-YEAR DURATION OF THIS WARRANTY.**

Some states do not allow limitations on how long an implied warranty lasts, so the above limitation may not apply to you. This warranty gives you specific legal rights, and you may have other rights which vary from state to state.

If you have any questions concerning this warranty, please write Honeywell Customer Relations, 1985 Douglas Dr, Golden Valley, MN 55422 or call 1-800-468-1502. In Canada, write Retail Products ON15-02H, Honeywell Limited/ Honeywell Limitée, 35 Dynamic Drive, Toronto, Ontario M1V4Z9.

This thermostat contains a Lithium battery which may contain Perchlorate material.

Perchlorate Material—special handling may apply,  
See [www.dtsc.ca.gov/hazardouswaste/perchlorate](http://www.dtsc.ca.gov/hazardouswaste/perchlorate)



**MERCURY NOTICE:** Do not place your old thermostat in the trash if it contains mercury in a sealed tube. Contact your local waste management authority for instructions regarding recycling and proper disposal.



**CAUTION:** To avoid possible compressor damage, do not run air conditioner if the outside temperature drops below 50°F (10°C).

### **Automation and Control Solutions**

Honeywell International Inc.

1985 Douglas Drive North

Golden Valley, MN 55422

Honeywell Limited-Honeywell Limitée

35 Dynamic Drive

Toronto, Ontario M1V 4Z9

[yourhome.honeywell.com](http://yourhome.honeywell.com)

# **Honeywell**

® U.S. Registered Trademark.

© 2010 Honeywell International Inc.

69-2487ES-01 M.S. 06-10

Printed in U.S.A.

**Honeywell**

## Guía de instalación rápida



### **Serie RTH7400/RTH7500**

Termostato programable



69-2487ES-01

## ¡La instalación es fácil!

- Rotule los cables y retire el termostato viejo
- Instale y conecte los cables de su nuevo termostato
- Ajuste su nuevo termostato para que concuerde con su sistema de calefacción/refrigeración
  - Este termostato funciona prácticamente con todos los tipos de sistemas
  - Está preconfigurado para el sistema más común

### Estamos aquí para ayudarle.

Llame al 1-800-468-1502 para obtener asistencia con el cableado antes de devolver el termostato a la tienda.

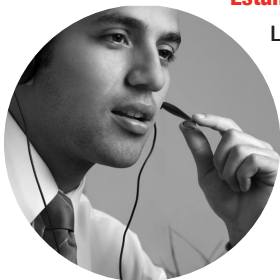



**Desconecte la alimentación  
en el sistema de calefacción/  
refrigeración**



M28097

## 2

### Remueva su viejo termostato

Retire el termostato existente pero deje la placa de montaje con los cables adheridos.



#### AVISO SOBRE EL MERCURIO

¿Hay un tubo sellado que contiene mercurio? Si es así, consulte en la cubierta de este manual las instrucciones para su desecho apropiado.

Deje la placa de montaje en su lugar

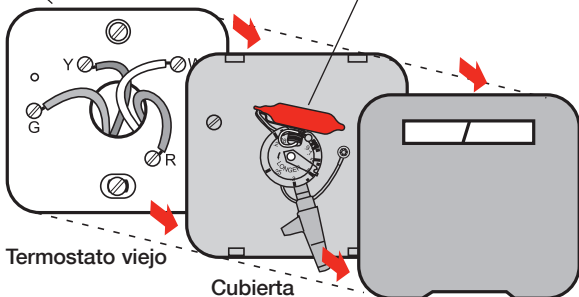

M28099

## 3

## Identifique los cables con etiquetas

Identifique los cables a medida que los desconecta, utilizando las etiquetas que se suministran.

Wiring Labels			Étiquettes de fils			Rótulos para los cables			
Apply these wiring labels to each wire with the appropriate terminal designation as you remove it from the existing thermostat.			Lorsque vous retirez les fils des bornes du thermostat existant, collez ces étiquettes sur chaque fil correspondant à la lettre de la borne.			Coloque estos rótulos, con la designación de las terminales, en cada cable al remover los cables del thermostat actual.			
B	B	Y2	Y2	C	C	E	E	F	F
G	G	H	H	L	L	O	O	P	P
R	R	RC	RC	RH	RH	T	T	U	U
V/VR	V/VR	W	W	W1	W1	W2	W2	W3	W3
X	X	X1	X1	X2	X2	Y	Y	Y1	Y1

69-0B23EFS • 5-03 • Printed in U.S.A. [www.honeywell.com/yourhome](http://www.honeywell.com/yourhome)

M28100

### Rótulos para los cables

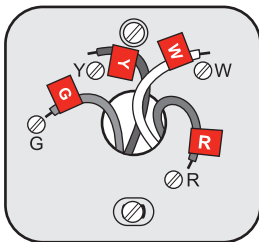

M28093

**NOTA:** Jumper wire used on old thermostat? If yes, note what letters the jumper connected and review in wiring section.

4

## Separe la placa de montaje del termostato nuevo

Retire la placa de montaje del termostato nuevo y móntela en la pared.

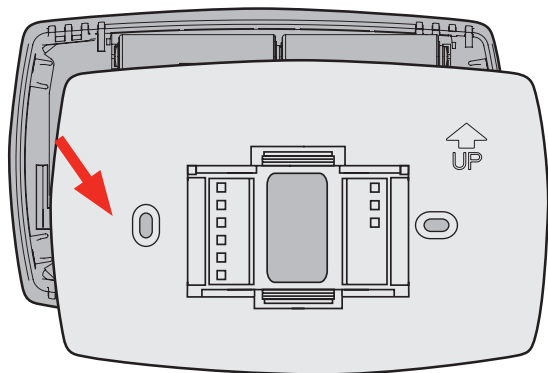

M28073

Placa de montaje

**5**

## Coloque la placa de montaje

Monte la nueva placa de montaje utilizando los tornillos y anclajes que se suministran.

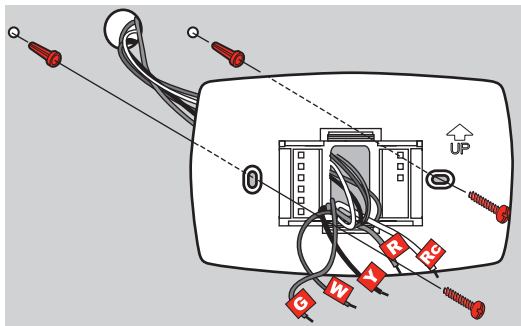

M28094

Taladre agujeros de 3/32 in. (2,4 mm) en yeso

Taladre agujeros de 3/16 in. (4,8 mm) en paneles de yeso

Use hammer to tap the anchors into the wall.

## 6 Conecte los cables

Simplemente haga corresponder las etiquetas de los cables.

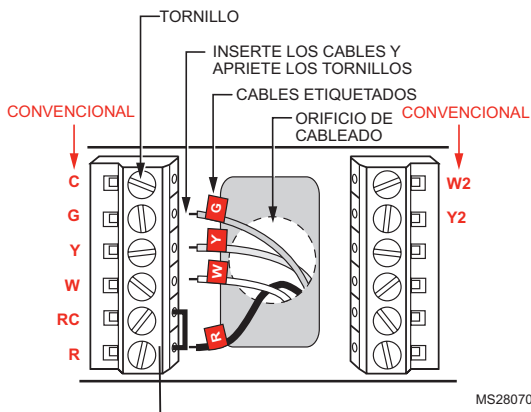

Retire el empalme metálico si tiene los cables “R” y “Rc”.

**¿Los rótulos no coinciden? Vea la página 21.**

**¿Tiene un sistema de bomba de calor? Ver páginas 22-23.**

**Estamos aquí para ayudarle.**

**Llame al 1-800-468-1502 para asistencia con el cableado.**

## 7 Instale las baterías

Instale dos baterías alcalinas AA en la parte de atrás del termostato.

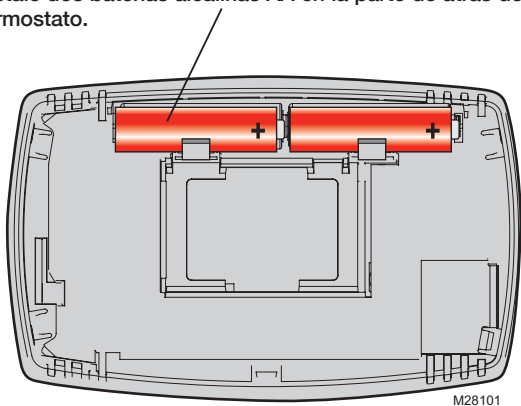

Parte de atrás del termostato



Retire la lengüeta.



## Instale el termostato en la placa de montaje

Instale el termostato en la placa de montaje en la pared.

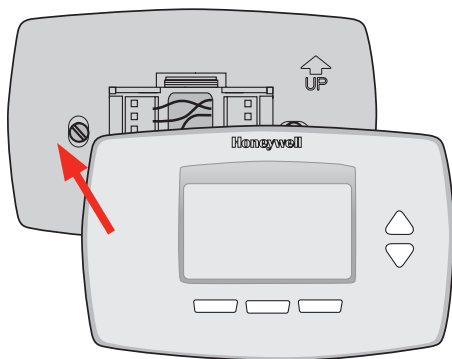

M28103



## Active nuevamente el suministro eléctrico

Active nuevamente el suministro eléctrico del sistema de calefacción/aire acondicionado.



M28098

## 10 Ajuste de fecha y hora

Oprima ▲ o ▼ para ajustar el mes, después oprima NEXT.  
Oprima ▲ o ▼ para ajustar la fecha, después oprima NEXT.  
Oprima ▲ o ▼ para ajustar el año, después oprima DONE.

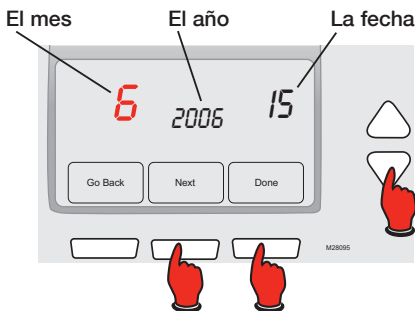

Oprima ▲ o ▼ para ajustar la hora, después oprima  
DONE para salir y guardar los ajustes.

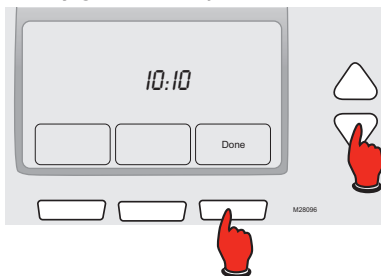



## Si su tipo de sistema es...

### Si su tipo de sistema es:

- Calor y frío de una sola etapa

**¡Felicitaciones, ya está listo!**

### Si su tipo de sistema es:

- Calor y frío de etapas múltiples
- Bomba de calor\* sin calor de respaldo
- Bomba de calor\* con calor de respaldo
- Solo calor
- Solo frío

**Continúe con la instalación avanzada en la próxima página para adaptar el termostato a su tipo de sistema.**

\*Bomba de calor —un acondicionador de aire que proporciona enfriamiento en el verano y también funciona en reversa en el invierno, proporcionando calor.

**Si no está seguro del tipo de sistema que tiene o si tiene otras preguntas, llámenos gratis al 1-800-468-1502.**

Este termostato funciona con sistemas de 24 voltios o 750 mV. NO funciona con sistemas de 120/240 voltios.

# Guía de instalación avanzada

---

Cómo cambiar la configuración .....	13
Cableado.....	21
En caso de dificultades .....	24
Asistencia al cliente .....	26
Garantía limitada .....	26

## Cómo cambiar la configuración

### Paso 1

Presione y sostenga el botón izquierdo.

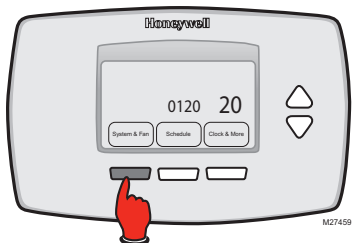

### Paso 2

Presione y sostenga el botón central hasta que cambie la pantalla (aproximadamente 5 segundos).

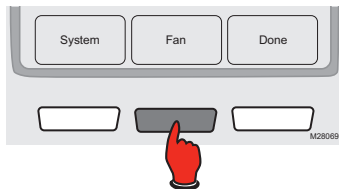

## Navigating setting changes

Use this navigation to set and change settings on pages 15-20.

Oprima ▲ o ▼ para cambiar los ajustes.

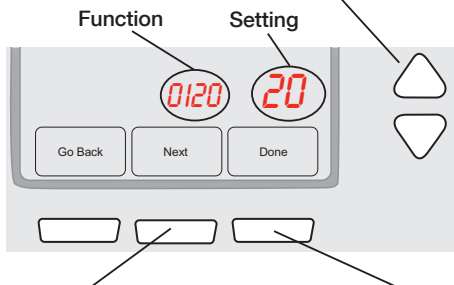

Oprima **NEXT** para seleccionar la función.

Oprima **DONE** para salir y guardar los ajustes.



**NOTA:** Algunas funciones de las páginas siguientes puede que no aparezcan debido a las selecciones efectuadas previamente.

## Cómo cambiar la configuración



**NOTA:** Si coloca la hora y la fecha como se ilustra en la página 10, presione **NEXT** (siguiente) para la función 0170 y vaya a la página 16.

Refiérase a la página 14 para navegar entre funciones.

Funciones	Configuraciones y opciones
<b>0120</b> Ajuste de año (primeros dos dígitos)	Oprima ▲/▼ para cambiar los primeros dos dígitos del año: <b>20</b> = Año 20xx <b>21</b> = Año 21xx  Presione <b>NEXT</b> (siguiente)
<b>0130</b> Ajuste de año (segundos dos dígitos)	Oprima ▲/▼ para cambiar los últimos dos dígitos del año: <b>01 - 99</b> (ej., 2001 - 2099)  Presione <b>NEXT</b> (siguiente)
<b>0140</b> Ajuste de mes	Oprima ▲/▼ para cambiar el mes actual: <b>01 - 12</b> (i.e., Janvier-Décembre)  Presione <b>NEXT</b> (siguiente)
<b>0150</b> Ajuste de fecha	Oprima ▲/▼ para cambiar la fecha actual: <b>01 - 31</b>  Presione <b>NEXT</b> (siguiente)

## Cómo cambiar la configuración

Refiérase a la página 14 para navegar entre funciones.

### Funciones

**0170** Seleccione el tipo del sistema

### Configuraciones y opciones

Oprima ▲/▼ para seleccionar su tipo del sistema:

- 1 **Calefacción a gas, petróleo o eléctrica con aire acondicionado central**
- 2 **Bombeo de calor (sin calefacción auxiliar)**
- 3 **Sólo calefacción (gas, petróleo o eléctrica) sin aire acondicionado central**
- 4 **Sólo calefacción (gas, petróleo o eléctrica) con el ventilador**
- 5 **Calefacción de la agua caliente (o gas/petróleo) sin aire acondicionado central**
- 6 **Sólo refrigeración**
- 7 **Bomba de calefacción (con calefacción auxiliar)**
- 8 **Sistema múltiple de la etapa: 2 etapas calefacción (alambres en W y W2), 2 etapas refrigeración (alambres en Y y Y2)**
- 9 **Sistema múltiple de la etapa: 2 etapas calefacción (alambres en W y W2), 1 etapa refrigeración (alambre en Y)**
- 10 **Sistema múltiple de la etapa: 1 etapas calefacción (alambres en W), 2 etapas refrigeración (alambres en Y y Y2)**

Presione NEXT (siguiente)

## Cómo cambiar la configuración

Refiérase a la página 14 para navegar entre funciones.

### Funciones

### Configuraciones y opciones

#### 0180 Control del ventilador de calefacción

Oprima ▲/▼ para seleccionar su sistema de calefacción:

- 0 **Calefacción a gas/petróleo:** (Operación del ventilador de los controles de sistema).
- 1 **Calefacción eléctrica:** (El termostato controla la operación del ventilador).

Presione NEXT (siguiente)

#### 0190 Válvula de cambio (para bomba de calefacción solamente)

Oprima ▲/▼ para seleccionar si su válvula de cambio está utilizada en la calefacción o refrigeración:

- 0 **Válvula del cambio que se refrigeración:** Utilice este ajuste si usted conectó un alambre etiquetado "O" con el terminal de O/B (ver página 22).
- 1 **Válvula del cambio que se calefacción:** Utilice este ajuste si usted conectó un alambre etiquetado "B" con el terminal de O/B (ver página 23).

Presione NEXT (siguiente)



**NOTA:** Algunas funciones de las páginas siguientes puede que no aparezcan debido a las selecciones efectuadas previamente.

## Cómo cambiar la configuración

Refiérase a la página 14 para navegar entre funciones.

### Funciones

### Configuraciones y opciones

**0240** Frecuencia del ciclo de calefacción

Oprima ▲/▼ para seleccionar su sistema de calefacción:

- 5** Estufa normal a gas o petróleo que tiene una eficiencia menor al 90%
- 9** Estufa eléctrica (sistema de calefacción eléctrico)
- 3** Sistema de agua caliente o una estufa a gas con una eficiencia mayor al 90%
- 1** Sistema vapor (gas o petróleo) o sistema gravedad

Presione NEXT (siguiente)

**0270** Calefacción de la emergencia (para bomba de calefacción solamente)

Oprima ▲/▼ para seleccionar su sistema de calefacción:

- 9** Estufa eléctrica (sistema de calefacción eléctrico)
- 5** Estufa normal a gas o petróleo que tiene una eficiencia menor al 90%
- 3** Sistema de agua caliente o una estufa a gas con una eficiencia mayor al 90%
- 1** Sistema vapor (gas o petróleo) o sistema gravedad

Presione NEXT (siguiente)



**NOTA:** Algunas funciones de las páginas siguientes puede que no aparezcan debido a las selecciones efectuadas previamente.

## Cómo cambiar la configuración

Refiérase a la página 14 para navegar entre funciones.

Funciones	Configuraciones y opciones
<b>0300</b> Cambio manual o auto (RTH7500 solamente) See operating manual for details.	<p>Oprima ▲/▼ para seleccionar el cambio manual o automático.</p> <p><b>0</b> El cambio manual (Heat/Cool/Off).</p> <p><b>1</b> El cambio automático (Heat/Cool/Auto/Off). Nota: El sistema mantiene la diferencia mínima 3°F entre el calor y los ajustes frescos.</p> <p>Presione NEXT (siguiente)</p>
<b>0320</b> Format de la température (° F/° C)	<p>Oprima ▲/▼ para seleccionar el formato de la temperatura:</p> <p><b>0</b> Fahrenheit</p> <p><b>1</b> Celsius</p> <p>Presione NEXT (siguiente)</p>
<b>0330</b> Ahorro diurno	<p>Oprima ▲/▼ para seleccionar una opción:</p> <p><b>0</b> El horario de ahorro de energía diurno está desactivado</p> <p><b>1</b> Cambio automático a horario de ahorro de energía diurno (2006 y para áreas que no usan el nuevo calendario 2007 DST)</p> <p><b>2</b> Cambio automático a horario de ahorro de energía diurno (2007 y posterior para áreas que usan el nuevo calendario 2007 DST)</p> <p>Presione NEXT (siguiente)</p>



**NOTA:** Algunas funciones de las páginas siguientes puede que no aparezcan debido a las selecciones efectuadas previamente.

## Cómo cambiar la configuración

Refiérase a la página 14 para navegar entre funciones.

### Funciones

### Configuraciones y opciones

**0500** Recordatorio de cambio del filtro de la estufa

- 0 Apagado
- 1 Tiempo de funcionamiento de 1 mes
- 2 Tiempo de funcionamiento de 3 meses
- 3 Tiempo de funcionamiento de 6 meses
- 4 Tiempo de funcionamiento de 9 meses
- 5 Tiempo de funcionamiento de 1 año
- 6 Tiempo de funcionamiento de 3 años

Presione **NEXT** (siguiente)

**0530** Smart Response® Technology (activo o apagado)

Oprima ▲/▼ para seleccionar o para deselegar esta característica (ver el Manual de Uso para más información):

- 1 Activo
- 0 Apagado

Presione **NEXT** (siguiente)

**0640** Formato del reloj

Oprima ▲/▼ para seleccionar el formato del reloj:

- 12 Reloj 12-hour (3:30 pm)
- 24 Reloj 24-hour (15:30)

Presione **DONE** (terminado) para guardar y salir de la configuración.

**¡Felicitaciones, ya está listo!**

## Cableado—sistemas convencionales

### Cableado alterno (sistemas convencionales)

Si las etiquetas no corresponden con los terminales, conecte los cables como se ilustra aquí (ver notas más abajo).

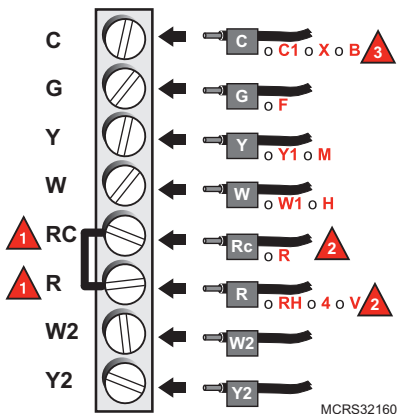

Quite el empalme metálico que conecta **R** y **RC** solamente si usted debe conectar los alambres de **R** y de **Rc**.



Si su viejo termostato tenía **R** y **RC** los alambres, quite el empalme. Conecte el alambre de **R** con el terminal de **Rc**, y el alambre **Rc** con el terminal de **R**.



Si su viejo termostato tenía solamente 1 alambre **C** o **C1**, conéctelo con el terminal de **C**. Si su viejo termostato tenía 2 alambres **C** o **C1**, envuelva cada uno con la cinta eléctrica y no los conecte.

## Cableado—bomba de calefacción

### Conecte los cables: Bomba de calor

1. Coordine cada cable etiquetado con la misma letra del termostato nuevo.
2. Con un destornillador afloje los tornillos de los terminales, inserte los cables, luego ajuste los tornillos.
3. Si **E** y **Aux** no tienen un cable conectado cada uno, utilice una pequeña pieza de cable para conectarlos uno con otro.
4. Introduzca el excedente de cable en la abertura de la pared.

### ¿Los rótulos no coinciden?

Si los rótulos no coinciden con las letras de los terminales en el termostato, consulte la página 23.

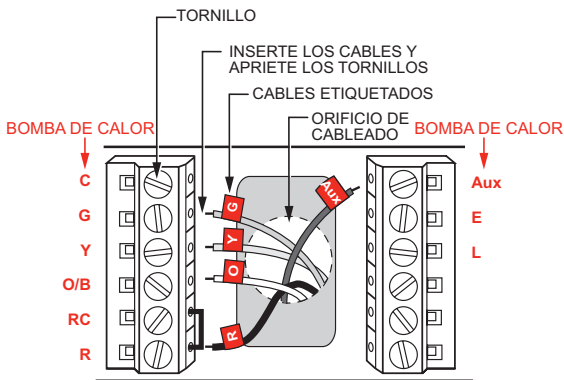

MS28104

**El cableado está completo, regrese al paso 7.**

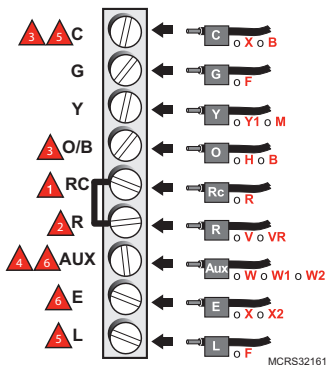
**Cableado—bomba de calefacción****Câblage alternatif (pour thermopompes seulement)**

MCRS32161

- 1** Deje el empalme en lugar, entre terminales de **R** y **Rc**.
- 2** Si su viejo termostato tenía alambres **V** y **VR**, ahora pare y entre en contacto con un contratista para la ayuda.
- 3** Si su viejo termostato tenía alambres separados de **O** y de **B**, una el alambre de **B** al terminal de **C**. Si otro alambre se une al terminal de **C**, ahora pare y entre en contacto con un contratista para la ayuda.
- 4** Si su viejo termostato tenía alambres **Y1**, **W1** y **W2**, ahora pare y entre en contacto con un contratista para la ayuda.
- 5** Si se utiliza **L** terminal, el alambre terminal de **C** debe ser conectado (entre en contacto con un contratista si no hay alambre de **C**).
- 6** Si **E** y los terminales **Aux** cada uno no tienen un alambre conectado, utilice un pedazo pequeño de alambre para conectarlos el uno al otro.

**El cableado está completo, regrese al paso 7.**

## En caso de dificultades

Si usted tiene dificultades con su termostato, pruebe las sugerencias que figuran a continuación. La mayoría de los problemas se pueden solucionar rápida y fácilmente.

### **Pantalla en blanco**

Asegúrese de que estén bien instaladas las nuevas baterías alcalinas AA (ver página 7).

### **No se puede cambiar el sistema a refrigeración**

Verifique la Función 170: Tipo de sistema para asegurarse de que esté ajustado para su sistema de refrigeración y calefacción (ver página 16).

### **El ventilador no se enciende al requerirse calefacción**

Verifique la Función 180: Control de ventilador de calefacción para asegurarse de que esté ajustado para su equipo de calefacción (ver página 17).

### **El equipo de calefacción funciona en modo de refrigeración**

Verifique la Función 170: Tipo de sistema para asegurarse de que esté ajustado para su sistema de refrigeración y calefacción (ver página 16).

### **La luz roja está prendido**

Si el termostato está en modo del calefacción de la emergencia la luz roja es normal. Demuestra que el termostato está en modo del calefacción de la emergencia.

Si el termostato no está en modo del calefacción de la emergencia, entre en contacto con un contratista cualificado del servicio para la reparación.

## En caso de dificultades

**No responde el sistema de calefacción o refrigeración**

Oprima **SYSTEM** para fijar el sistema en Heat. Asegúrese de que la temperatura sea superior a la temperatura interior. Oprima **SYSTEM** para fijar el sistema en Cool. Asegúrese de que la temperatura sea inferior a la temperatura interior. Verifique el disyuntor y reinicie si es necesario. Asegúrese de que esté encendido el interruptor del sistema de calefacción y refrigeración. Asegúrese de que esté bien cerrada la puerta de la estufa. Espere 5 minutos la respuesta del sistema.

**“Wait” aparece en la pantalla**

La función de protección del compresor está activada. Espere 5 minutos el reinicio seguro del sistema, sin dañar el compresor.

**El bombeo de calor emite aire frío en modo calefacción o aire caliente en modo refrigeración**

Verifique la Función 190: Válvula de cambio del sistema de bombeo de calor para asegurarse de que esté configurada correctamente para su sistema (ver página 17).

## Asistencia al cliente

Si necesita asistencia, visite <http://yourhome.honeywell.com> o llame al número gratuito de atención al cliente de Honeywell al **1 800 468-1502**.

## Garantía limitada de 1 año

Honeywell garantiza este producto, a excepción de la batería, por el término de un (1) año contra cualquier defecto de fabricación o de los materiales, a partir de la fecha de compra por parte del consumidor. Si en cualquier momento durante el período de garantía se verifica que el producto tiene un defecto o que funciona mal, Honeywell lo reparará o reemplazará (a elección de Honeywell).

Si el producto tiene defectos,

(i) devuélvalo, con la factura de venta u otra prueba de compra fechada, al lugar donde lo compró; o

(ii) comuníquese con el Centro de atención al cliente de Honeywell al 1-800-468-1502. Atención al cliente decidirá si se debe devolver el producto a la siguiente dirección: Devolución de mercaderías de Honeywell, Dock 4 MN10-3860, 1985 Douglas Dr. N., Golden Valley, MN 55422, o si se le puede enviar un producto en reemplazo.

Esta garantía no cubre los costos de extracción o reinstalación. Esta garantía no se aplicará si Honeywell demuestra que el defecto o mal funcionamiento estaba causado por daños ocurridos mientras el producto estaba en posesión de un consumidor.

## Garantía limitada de 1 año

La única responsabilidad de Honeywell será reparar o reemplazar el producto dentro de los plazos establecidos anteriormente.

**HONEYWELL NO RESPONDERÁ POR LA PÉRDIDA O DAÑO DE NINGÚN TIPO, INCLUIDO EL DAÑO INCIDENTAL O INDIRECTO DERIVADO, DIRECTA O INDIRECTAMENTE, DEL INCUMPLIMIENTO DE LAS GARANTÍAS, EXPRESAS O IMPLÍCITAS, O DE OTRAS FALLAS DE ESTE PRODUCTO.**

Algunos estados no permiten la exclusión o limitación del daño incidental o indirecto, entonces, esta limitación puede no resultar aplicable a su caso.

**LA PRESENTE GARANTÍA ES LA ÚNICA GARANTÍA EXPRESA QUE HONEYWELL PROPORCIONA RESPECTO DE ESTE PRODUCTO. LA DURACIÓN DE LAS GARANTÍAS IMPLÍCITAS, INCLUÍDAS LAS GARANTÍAS DE COMERCIABILIDAD Y APTITUD PARA UN OBJETIVO PARTICULAR, ESTÁ LIMITADA A LA DURACIÓN DE UN AÑO DE LA PRESENTE GARANTÍA.**

Algunos estados no permiten las limitaciones sobre la duración del período de una garantía implícita, entonces la limitación anterior puede no resultar aplicable a su caso. Esta garantía le brinda derechos legales específicos, y usted podrá tener otros derechos que varían según el estado.

Si tiene preguntas sobre la presente garantía, sírvase escribir a Honeywell Customer Relations, 1985 Douglas Dr, Golden Valley, MN 55422 o llamar al 1-800-468-1502. En Canadá, escriba a Retail Products ON15-02H, Honeywell Limited/Honeywell Limitée, 35 Dynamic Drive, Toronto, Ontario M1V4Z9.

Este termostato tiene una batería de litio que puede contener perclorato.

Perclorato: puede ser necesario manipularlo con métodos especiales.

Visite [www.dtsc.ca.gov/hazardouswaste/perchlorate](http://www.dtsc.ca.gov/hazardouswaste/perchlorate)



**AVISO DE MERCURIO:** No arroje su viejo termostato a la basura si contiene mercurio en un tubo sellado. Comuníquese con la autoridad local de disposición de desechos para recibir instrucciones sobre reciclado y eliminación correcta.



**PRECAUCIÓN:** Para evitar posibles daños al compresor, no utilice el aire acondicionado si la temperatura externa es inferior a 50 °F (10 °C).

#### **Automatización y control desenlace**

Honeywell International Inc.

1985 Douglas Drive North

Golden Valley, MN 55422

Honeywell Limited-Honeywell Limitée

35, Dynamic Drive

Toronto, Ontario M1V 4Z9

[yourhome.honeywell.com](http://yourhome.honeywell.com)

# **Honeywell**

® Marca Registrada en los EE. UU.

© 2010 Honeywell International Inc.

69-2487ES-01 M.S. 06-10

Impreso en EE. UU..